

令和2年度新潟県高等学校秋季地区体育大会

新潟地区バドミントン競技大会

## 大会結果報告書

主催 新潟県高等学校体育連盟

共催 新潟県教育委員会

(公財) 新潟県スポーツ協会

新潟県バドミントン協会

新潟市教育委員会

1日目 9:00 ~ 17:00

学校対抗戦・個人戦ダブルス

2日目 9:00 ~ 17:00

個人戦ダブルス・シングルス

3日目 9:00 ~ 17:00

個人戦シングルス

令和2年11月1日(日) ~ 3日(火)

会場 男子 新潟明訓高等学校

女子 新潟市立高志中等教育学校

令和2年度新潟県高等学校秋季地区体育大会  
新潟地区バドミントン大会結果報告書

令和2年11月1日(日)～3日(火)

男子 新潟明訓高等学校

女子 高志中等教育学校

【男子】

学校対抗戦

- 1位 北越高等学校  
2位 日本文理高等学校  
3位 新潟西高等学校  
3位 新潟江南高等学校

個人戦ダブルス

- 1位 大山 翔愛  
鴻江 翔伍 (北越高等学校)  
2位 森田 碧  
小西 典太 (北越高等学校)  
3位 片桐 想叶  
野瀬山 優心 (日本文理高等学校)  
3位 稲川 天  
権平 大翔 (北越高等学校)

個人戦シングルス

- 1位 小西 典太 (北越高等学校)  
2位 那須野 晴輝 (北越高等学校)  
3位 大山 翔愛 (北越高等学校)  
3位 森田 碧 (北越高等学校)

【女子】

学校対抗戦

- 1位 新潟青陵高等学校  
2位 日本文理高等学校  
3位 新潟明訓高等学校  
3位 新潟第一高等学校

個人戦ダブルス

- 1位 遠藤 愛加  
目崎 舞桜 (新潟青陵高等学校)  
2位 石川 莉佳子  
桑原 美咲 (新潟青陵高等学校)  
3位 加藤 千聖  
柴原 君枝 (新潟青陵高等学校)  
3位 品川 由羽  
島谷 明日香 (新潟青陵高等学校)

個人戦シングルス

- 1位 目崎 舞桜 (新潟青陵高等学校)  
2位 遠藤 愛加 (新潟青陵高等学校)  
3位 加藤 千聖 (新潟青陵高等学校)  
3位 相澤 咲良 (新潟青陵高等学校)

令和2年度新潟県高等学校選抜バドミントン大会兼令和2年度全国高等学校選抜バドミントン大会  
新潟予選会に出場できる学校および選手。(なお、順位は新潟地区ランクによる。)

【男子】

学校対抗戦

- 1位 北越高等学校
- 2位 日本文理高等学校
- 3位 新潟西高等学校
- 3位 新潟江南高等学校

個人戦ダブルス

- 1位 大山 翔愛 1  
鴻江 翔伍 1 (北越高等学校)
- 2位 森田 碧  
小西 典太 (北越高等学校)
- 3位 片桐 想叶  
野瀬山 優心 (日本文理高等学校)
- 4位 稲川 天 1  
権平 大翔 1 (北越高等学校)
- 5位 那須野 晴輝  
田中 雄大 (北越高等学校)
- 6位 小林 稜平  
堀内 大悟 1 (日本文理高等学校)

個人戦シングルス

- 1位 小西 典太 (北越高等学校)
- 2位 那須野 晴輝 (北越高等学校)
- 3位 大山 翔愛 1 (北越高等学校)
- 4位 森田 碧 (北越高等学校)
- 5位 権平 大翔 1 (北越高等学校)
- 6位 片桐 想叶 (日本文理高等学校)

【女子】

学校対抗戦

- 1位 新潟青陵高等学校
- 2位 日本文理高等学校
- 3位 新潟明訓高等学校
- 3位 新潟第一高等学校

個人戦ダブルス

- 1位 遠藤 愛加  
目崎 舞桜 (新潟青陵高等学校)
- 2位 石川 莉佳子  
桑原 美咲 (新潟青陵高等学校)
- 3位 加藤 千聖 1  
柴原 君枝 1 (新潟青陵高等学校)
- 4位 品川 由羽 1  
島谷 明日香 1 (新潟青陵高等学校)
- 5位 五十嵐 夏穂  
桐澤 花楓 1 (新潟明訓高等学校)
- 6位 山岸 彩夏  
鬼 菜々美 1 (新潟青陵高等学校)

個人戦シングルス

- 1位 目崎 舞桜 (新潟青陵高等学校)
- 2位 遠藤 愛加 (新潟青陵高等学校)
- 3位 加藤 千聖 1 (新潟青陵高等学校)
- 4位 相澤 咲良 1 (新潟青陵高等学校)
- 5位 宇賀田 美琴 1 (新潟青陵高等学校)
- 6位 五十嵐 夏穂 (新潟明訓高等学校)

# 男子学校对抗

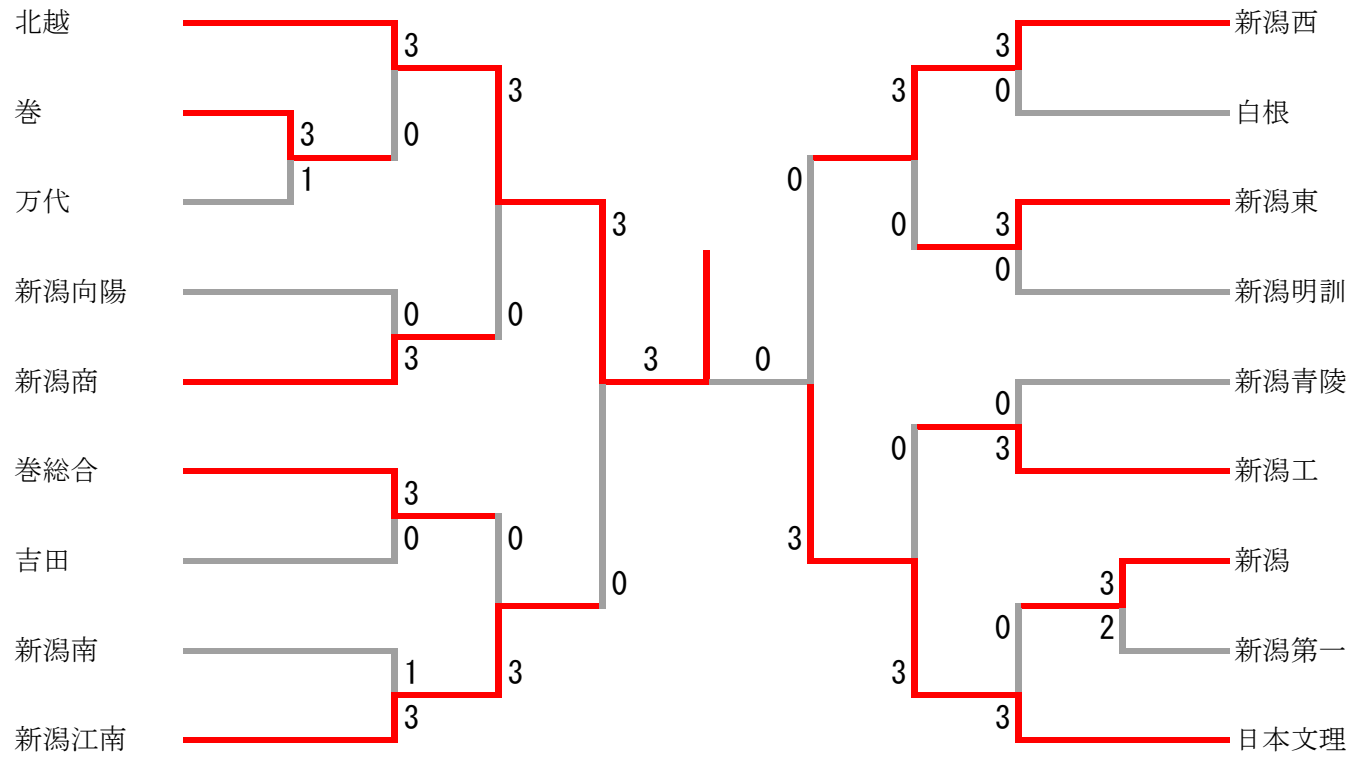

## 三位決定戦

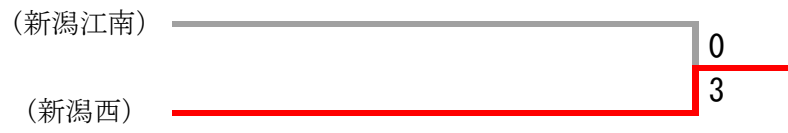

男子学校対抗 1					
巻	3-1			万	代
星野太郎 佐藤克柁	1	11-21 21-17 10-21	2	細山藤 敬泰己	
曾川幹太 安孫子愛斗	2	21-17 15-21 21-12	1	飯野湧生 近藤良樹	
橋本秀弥	2	21-14 21-17	0	石塚大貴	
星野太郎	2	21-17 17-21 22-20	1	近藤泰己	
佐藤克柁				細山敬真	

男子学校対抗 2								
新	潟	3-2			新	潟	第	一
新井 新笠原	耀 匡	2	21-11 21-19	0	間 中野	宮 諒	心 平	
石 渡	黒 辺	2	21-14 14-21 21-13	1	飯 清	野 水	嬉 優	弦
小林	開都	0	16-21 18-21	2	酒井	大悟		
新井	耀	1	8-21 21-18 17-21	2	中野	諒平		
渡辺	鉄人	2	21-19 14-21 21-12	1	間	宮	心	

男子学校対抗 3					
北	越	3-0			巻
大山翔愛 鴻江翔伍	2	21-3 21-2	0	星野太郎 佐藤克柁	
稲川天 権平大翔	2	21-4 21-6	0	曾川幹太 安孫子愛斗	
森田碧	2	21-6 21-0	0	高村旺世	
大山翔愛				橋本秀弥	
小西典太				星野太郎	

男子学校対抗 4									
新	潟	商	3-0			新	潟	向	陽
久住 松井	朝 温	陽 大	2	21-4 21-14	0	小 野	川 瀨	優 巧	人
青木 鈴木	雄 里	哉 空	2	21-15 21-7	0	遠 坂	藤 井	奏 啓	太 人
町田	葵		2	21-10 21-11	0	大橋	愛翔		
久住	朝陽					坂井	啓人		
松井	温大					小川	優		

男子学校対抗 5							
巻	総	合	3-0			吉	田
今津大翔 長谷川翔	2	21-7 21-2	0	笛木優希 山崎倅志			
山賀大洋 佐野成耶	2	21-8 21-10	0	片野亮汰 更科祐治			
山中輝羅	2	21-12 21-11	0	石田朋基			
今津大翔				笛木優希			
長谷川翔				山崎倅志			

男子学校対抗 6									
新	潟	江	南	3-1			新	潟	南
本間 高橋	那 京	樹 介	2	21-16 23-21	0	齊 鎌	藤 田	悠 祐	希 輔
西方 高橋	悠 航	貴 哉	1	21-19 16-21 20-22	2	小 山	山 由	勇 健	士 人
田澤	勇守計		2	18-21 21-16 21-13	1	薄田	泰成		
高橋	京介		2	21-15 21-17	0	小山	勇士		
本間	那樹					齊藤	悠希		

男子学校対抗 7							
新	潟	西	3-0			白	根
勝見悠太 平山晃次	2	21-10 21-7	0	和澄響四郎 頓所大和			
渡邊翼 榎愛実	2	21-11 21-9	0	齋藤匡一朗 長井周太			
大滝慶祐	2	21-6 21-12	0	和田嘉月			
勝見悠太				頓所大和			
平山晃次				和澄響四郎			

男子学校対抗 8									
新	潟	東	3-0			新	潟	明	訓
金子拓登 宮田統哉	2	21-16 16-21 21-17	1	桑野匠太 渡邊翔生					
羽田蓮 水津遥稀	2	21-0 21-0	0	太田航大 山口遼真					
清水康輔	2	21-16 21-9	0	櫻井琉斗					
宮田統哉				渡邊翔生					
金子拓登				桑野匠太					

男子学校対抗 9						
新潟工		3-0			新潟青陵	
杉村 優希	山田 大和	2	21-6 21-6	0	田中 幹人	前田 弦紀
塚原 優哉	坂爪 友也	2	18-21 21-14 21-17	1	本間 結都	小出 聖
外山 竜也		2	21-19 21-14	0	大津 福太	
杉村 優希					高橋 亮介	
塚原 優哉					小出 聖	

男子学校対抗 10						
日本文理		3-0			新潟	
片桐 想叶	野瀬山 優心	2	21-1 21-3	0	新井 耀	笠原 匡玖
小林 稜平	武田 宗一郎	2	21-17 21-9	0	石黒 智己	渡辺 鉄人
渋谷 駿介		2	21-4 21-2	0	小林 開都	
堀内 大悟					新井 耀	
渋谷 愛智					渡辺 鉄人	

男子学校対抗 11						
北越		3-0			新潟商	
稲川 天翔	権平 大	2	21-6 21-5	0	青木 雄哉	鈴木 里空
森田 碧太	小西 典太	2	21-13 21-7	0	久住 朝陽	松井 温大
大山 翔愛		2	21-5 21-5	0	町田 葵	
小西 典太					久住 朝陽	
森田 碧					松井 温大	

男子学校対抗 12						
新潟江南		3-0			巻総合	
本間 那樹	高橋 京介	2	21-18 21-9	0	今津 大翔	長谷川 翔
田澤 勇守	西方 悠貴	2	21-23 21-18 21-16	1	山賀 大洋	佐野 大成
高橋 航哉		2	11-21 21-18 21-18	1	山中 輝羅	
本間 那樹					長谷川 翔	
高橋 京介					今津 大翔	

男子学校対抗 13						
新潟西		3-0			新潟東	
勝見 悠太	平山 晃次	2	21-7 21-8	0	水津 遥稀	羽田 蓮
渡邊 翼実	榎 愛	2	24-26 21-17 21-9	1	清水 康輔	江部 大星
大滝 慶祐		2	21-10 21-15	0	金子 拓登	
勝見 悠太					宮田 統哉	
平山 晃次					清水 康輔	

男子学校対抗 14						
日本文理		3-0			新潟工	
片桐 想叶	野瀬山 優心	2	21-4 21-8	0	中村 惟吹	小畑 堅輔
渋谷 愛智	武田 宗一郎	2	21-15 21-19	0	杉村 優希	山田 大和
堀内 大悟		2	21-14 21-7	0	塚原 優哉	
小林 稜平					杉村 優希	
渋谷 駿介					山田 大和	

男子学校対抗 15						
北越		3-0			新潟江南	
大山 翔愛	鴻江 翔伍	2	21-8 21-4	0	本間 那樹	高橋 京介
森田 碧太	小西 典太	2	21-2 21-3	0	西方 悠貴	田澤 勇守
長谷川 功輝		2	21-9 21-7	0	高橋 航哉	
大山 翔愛					本間 那樹	
小西 典太					高橋 京介	

男子学校対抗 16						
日本文理		3-0			新潟西	
片桐 想叶	野瀬山 優心	2	21-4 21-11	0	勝見 悠太	平山 晃次
小林 稜平	堀内 大悟	2	21-6 21-6	0	榎 翼	渡邊 翼
渋谷 駿介		2	21-4 21-4	0	大滝 慶祐	
野瀬山 優心					勝見 悠太	
片桐 想叶					落合 那哉	



男子ダブルス

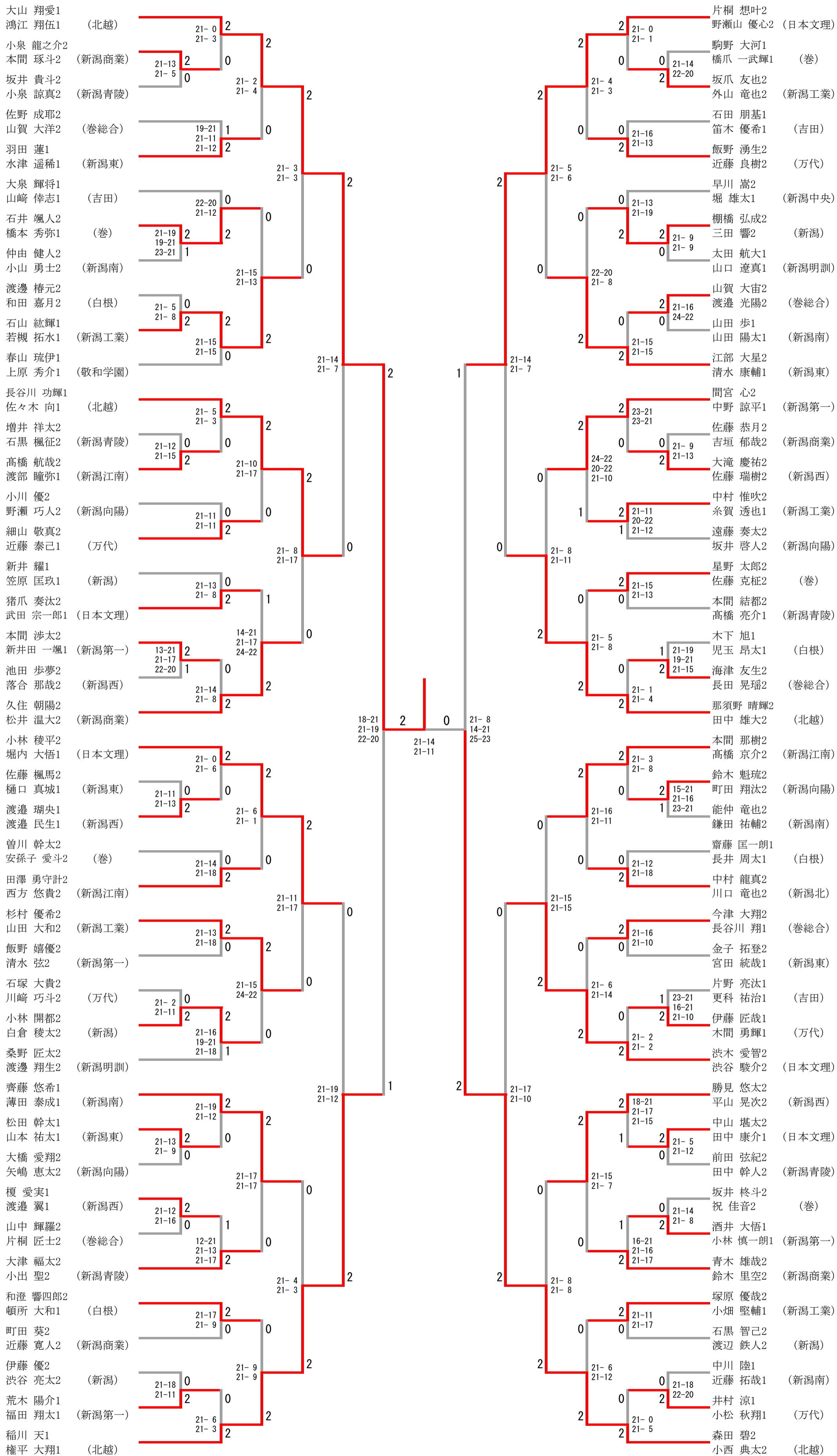

三位決定戦

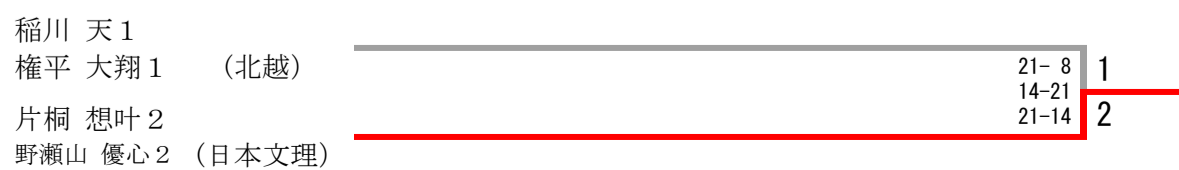



男子シングルス

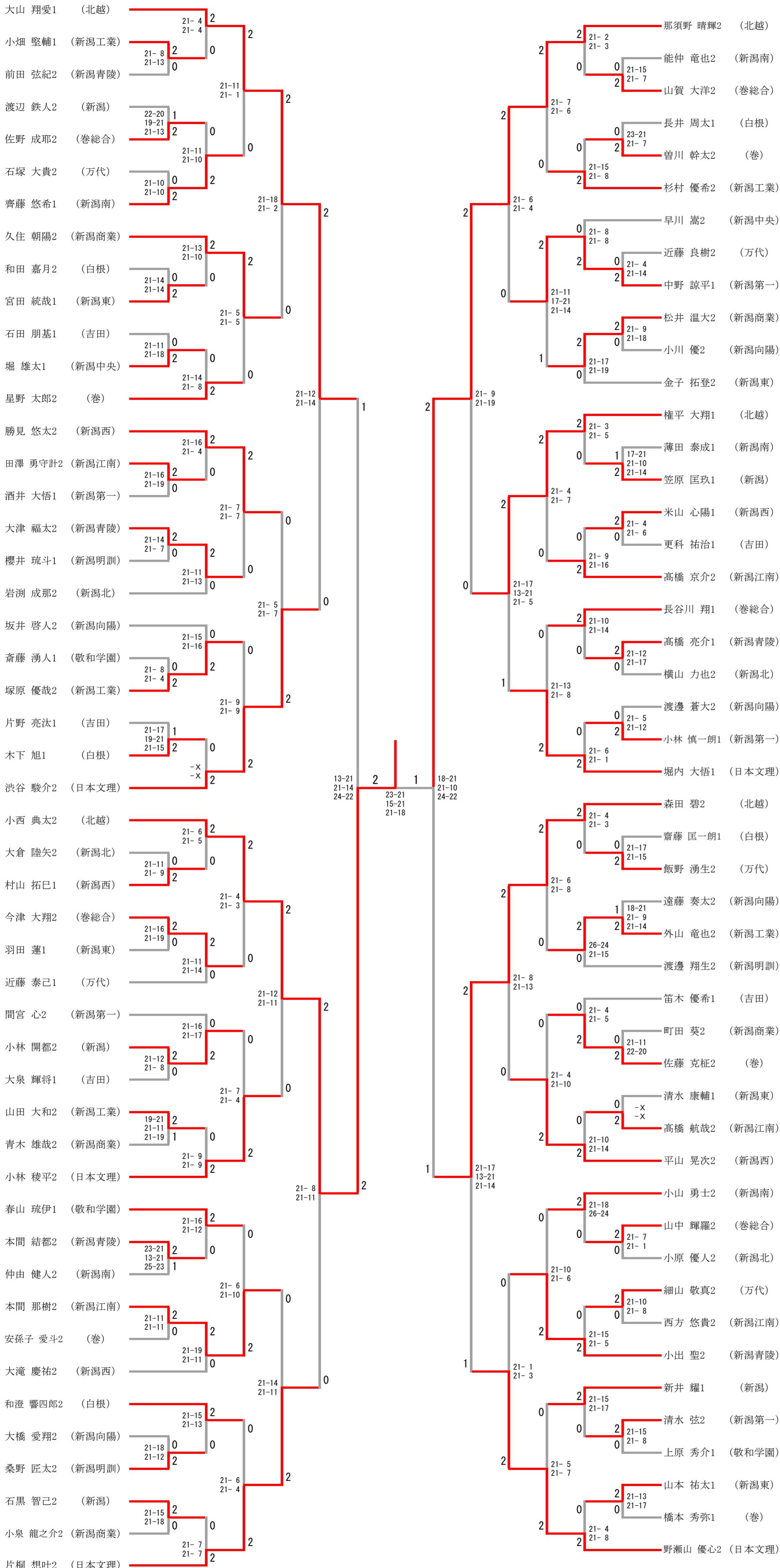

三位決定戦

大山翔愛1 (北越)	20-22 21-9	2
森田碧2 (北越)	21-16	1

## 5～8位決定戦

### 男子ダブルス

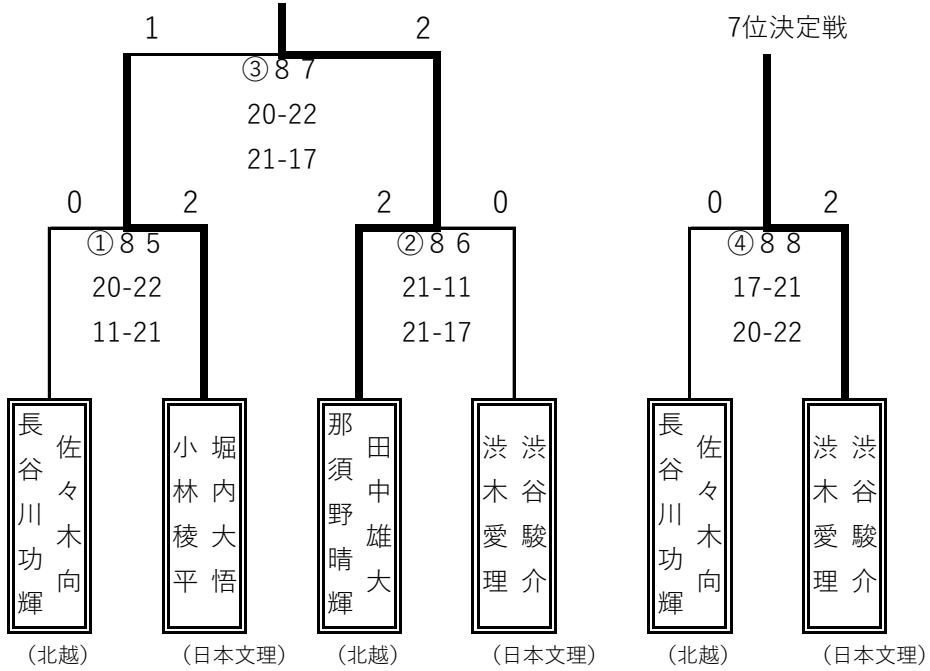

### 男子シングルス

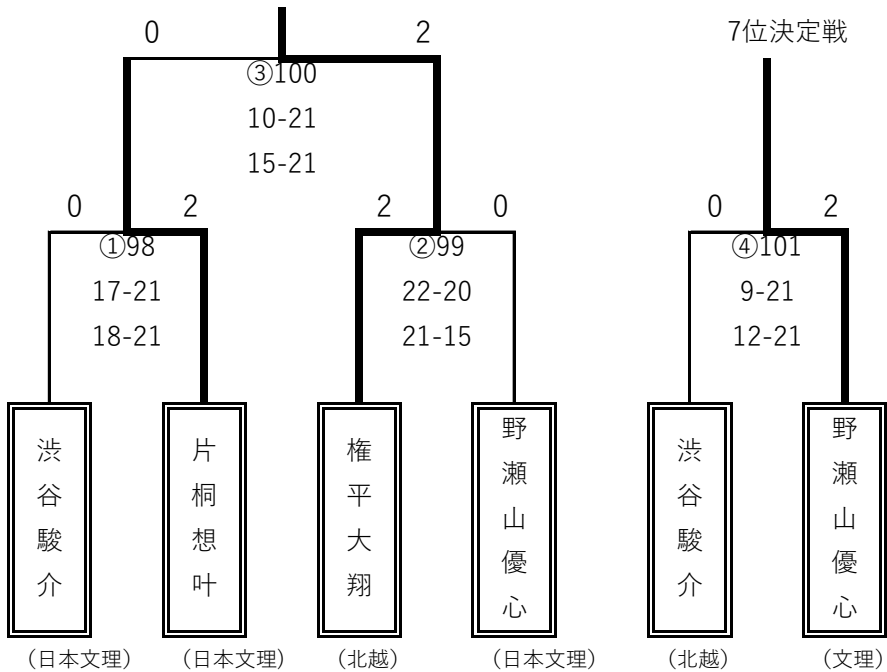

# 女子学校对抗

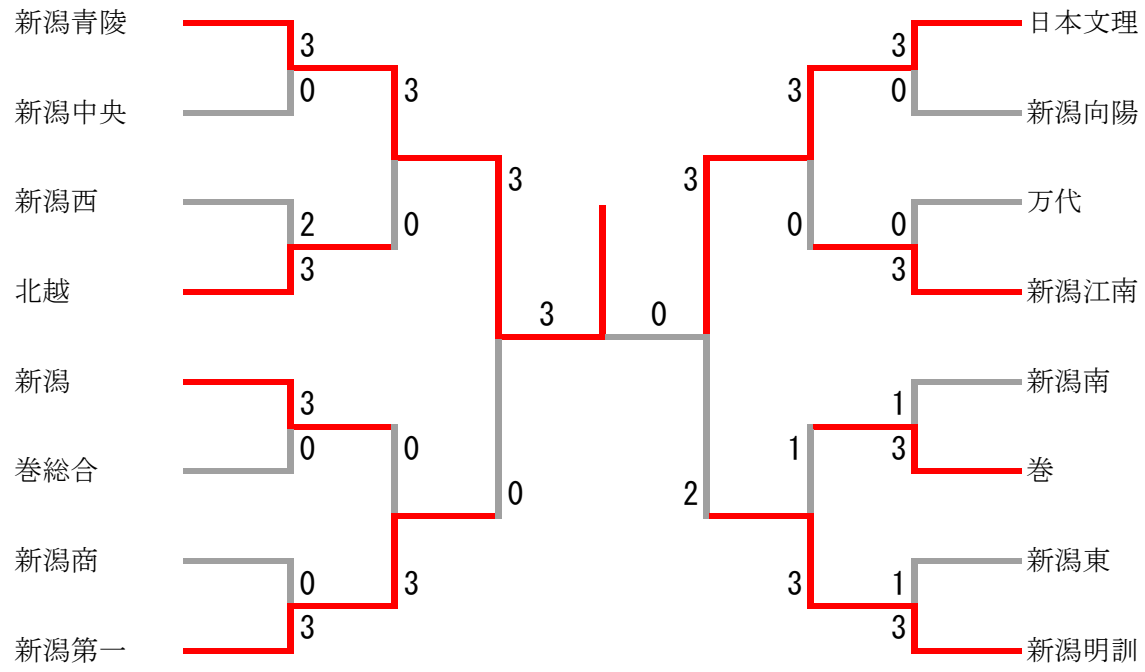

## 三位決定戦

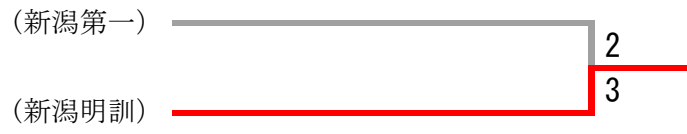

女子学校対抗 1				
新潟青陵	3-0			新潟中央
桑原 美咲 島谷 明日香	2	21-8 21-6	0	遠田 彩乃 粕谷 美月
加藤 千聖 品川 由羽	2	21-5 21-3	0	野村 光音 渡邊 綾
相澤 咲良	2	21-5 21-4	0	野上 瑞季
目崎 舞桜				粕谷 美月
遠藤 愛加				遠田 彩乃

女子学校対抗 2				
北越	3-2			新潟西
相川 琴葉 羽鳥 翔子	0	16-21 19-21	2	野村 心愛 笹川 愛花
柄沢 百美 田中 愛美	2	21-14 24-22	0	菅井 日那 鈴木 花
山賀 陽世	0	12-21 13-21	2	関川 明莉
柄沢 百美	2	21-11 21-11	0	菅井 日那
相川 琴葉	2	17-21 21-12 21-9	1	鈴木 花

女子学校対抗 3				
新潟	3-0			巻総合
松田 芽依 鳥谷 麻子	2	21-12 21-19	0	藤原 未來 相田 愛琉
高橋 乃愛 岩佐 果奈	2	24-22 21-16	0	田中 さや 高橋 杏奈
小出 裕子	2	17-21 21-13 21-12	1	濱倉 萌佳
松田 芽依				藤原 未來
鳥谷 麻子				田中 さや

女子学校対抗 4				
新潟第一	3-0			新潟商
中山 あかり 土田 珠幹	2	21-8 21-10	0	若崎 結羽 平野 友彩
渡邊 花菜 吉田 有里彩	2	21-15 21-9	0	金井 風香 葛西 紗彩
川村 美南	2	21-6 21-14	0	青木 望愛
中山 あかり				金井 風香
吉田 有里彩				若崎 結羽

女子学校対抗 5				
日本文理	3-0			新潟向陽
角所 桃花 斎藤 悠	2	21-3 21-6	0	佐藤 成実 植木 彩加
梶原 咲希 増井 紗音	2	21-8 21-12	0	野崎 愛愛 中野 愛
五十嵐 晴花	2	21-6 21-3	0	遠藤 愛奈
鎌田 心愛				野崎 愛
角所 桃花				中野 愛

女子学校対抗 6				
新潟江南	3-0			万代
佐々木 優華 土田 菜々子	2	21-5 21-5	0	亀井 日菜子 松田 七海
富樫 咲希 中谷 優花	2	21-9 21-9	0	長谷部 あいり 廣井 茉凜
勝見 妃菜	2	21-14 22-20	0	酒井 惟嘉
富樫 咲希				松田 七海
土田 菜々子				田沢 六花

女子学校対抗 7				
巻	3-1			新潟南
海津 柚衣 石川 遥香	2	21-4 21-3	0	長谷川 佳音 今成一葉
藤原 実穂 高山 瞳	0	9-21 10-21	2	吉田 衿奈 宇津野 瑠奈
飯野 沙耶	2	21-18 21-5	0	竹井 結
石川 遥香	2	21-13 21-19	0	宇津野 瑠奈
海津 柚衣				吉田 衿奈

女子学校対抗 8				
新潟明訓	3-1			新潟東
五十嵐 夏穂 桐澤 花楓	2	21-3 21-4	0	横山 真萌 宮澤 桜
金子 彩音 笹 愛香	1	23-25 21-18 19-21	2	丸山 玲美 鷺尾 和華
佐藤 暖香	2	17-21 21-18 21-17	1	渡邊 朱莉
五十嵐 夏穂	2	21-2 21-9	0	鷺尾 和華
桐澤 花楓				笹布 桃花

女子学校対抗 9				
新潟青陵	3-0			北越
桑原美咲 島谷明日香	2	21-1 21-2	0	柄沢百美 田中愛美
加藤千聖 品川由羽	2	21-3 21-6	0	相川琴葉 羽鳥翔子
相澤咲良	2	21-3 21-1	0	山賀陽世
目崎舞桜				柄沢百美
遠藤愛加				相川琴葉

女子学校対抗 10				
新潟第一	3-0			新潟
中山あかり 土田珠幹	2	21-13 21-17	0	高橋乃愛 岩佐果奈
渡邊花菜 吉田有里彩	2	21-10 21-13	0	松田芽依 長谷川侑希
川村美南	2	21-14 21-16	0	鳥谷麻子
吉田有里彩				高橋乃愛
中山あかり				松田芽依

女子学校対抗 11				
日本文理	3-0			新潟江南
角所桃花 斎藤悠	2	21-5 21-6	0	勝見妃菜 中谷優花
五十嵐晴花 鎌田心愛	2	21-8 21-18	0	佐々木優華 土田菜々子
増井紗音	2	21-18 21-13	0	富樫咲希
角所桃花				中谷優花
斎藤悠				土田菜々子

女子学校対抗 12				
新潟明訓	3-1			巻
五十嵐夏穂 桐澤花楓	2	21-7 21-6	0	藤原実穂 高山瞳
籾愛香 坂田理彩子	0	9-21 5-21	2	海津柚衣 石川遥香
金子彩音	2	21-6 21-15	0	飯野沙耶
桐澤花楓	2	21-12 21-5	0	石川遥香
五十嵐夏穂				海津柚衣

女子学校対抗 13				
新潟青陵	3-0			新潟第一
遠藤愛加 目崎舞桜	2	21-7 21-8	0	中山あかり 土田珠幹
桑原美咲 島谷明日香	2	21-6 21-12	0	渡邊花菜 吉田有里彩
加藤千聖	2	21-7 21-4	0	川村美南
目崎舞桜				中山あかり
遠藤愛加				吉田有里彩

女子学校対抗 14				
日本文理	3-2			新潟明訓
角所桃花 斎藤悠	1	18-21 21-17 19-21	2	五十嵐夏穂 桐澤花楓
梶原咲希 増井紗音	2	21-5 21-9	0	籾愛香 坂田理彩子
五十嵐晴花	2	21-14 28-26	0	金子彩音
斎藤悠	0	18-21 7-21	2	五十嵐夏穂
角所桃花	2	21-14 21-11	0	桐澤花楓

女子学校対抗 15				
新潟青陵	3-0			日本文理
遠藤愛加 目崎舞桜	2	21-10 21-4	0	角所桃花 斎藤悠
品川由羽 島谷明日香	2	21-13 21-10	0	五十嵐晴花 梶原咲希
加藤千聖	2	21-9 21-11	0	鎌田心愛
目崎舞桜				増井紗音
遠藤愛加				角所桃花

女子学校対抗 16				
新潟明訓	3-2			新潟第一
五十嵐夏穂 桐澤花楓	2	21-18 21-11	0	渡邊花菜 川村美南
籾愛香 坂田理彩子	0	5-21 6-21	2	中山あかり 土田珠幹
金子彩音	0	15-21 5-21	2	吉田有里彩
五十嵐夏穂	2	21-9 21-8	0	渡邊花菜
桐澤花楓	2	21-18 16-21 21-17	1	中山あかり

女子ダブルス

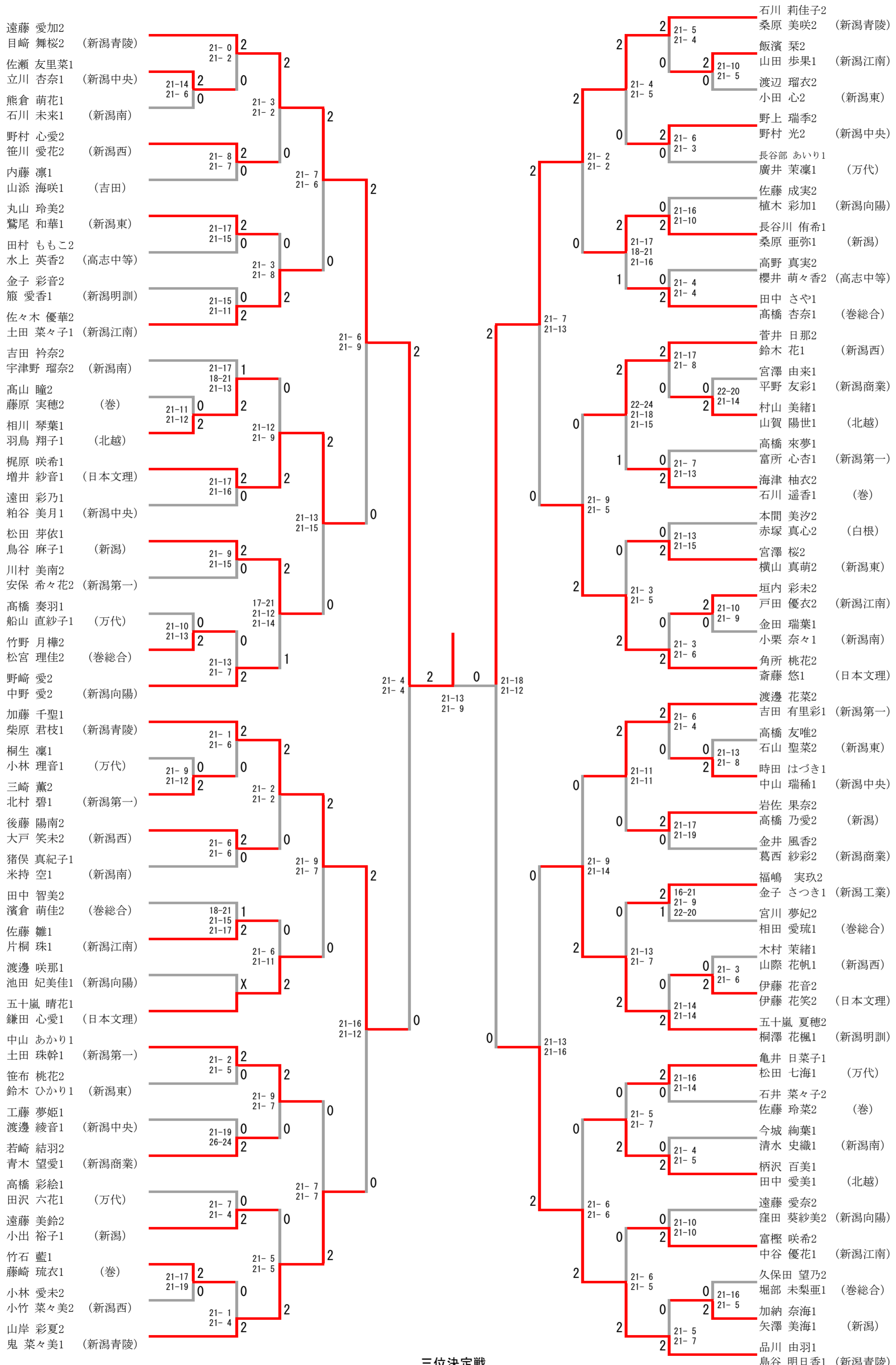

三位決定戦

加藤 千聖 1	
柴原 君枝 1 (新潟青陵)	13-21 21-19 21-19
品川 由羽 1	2
島谷 明日香 1 (新潟青陵)	1

女子シングルス

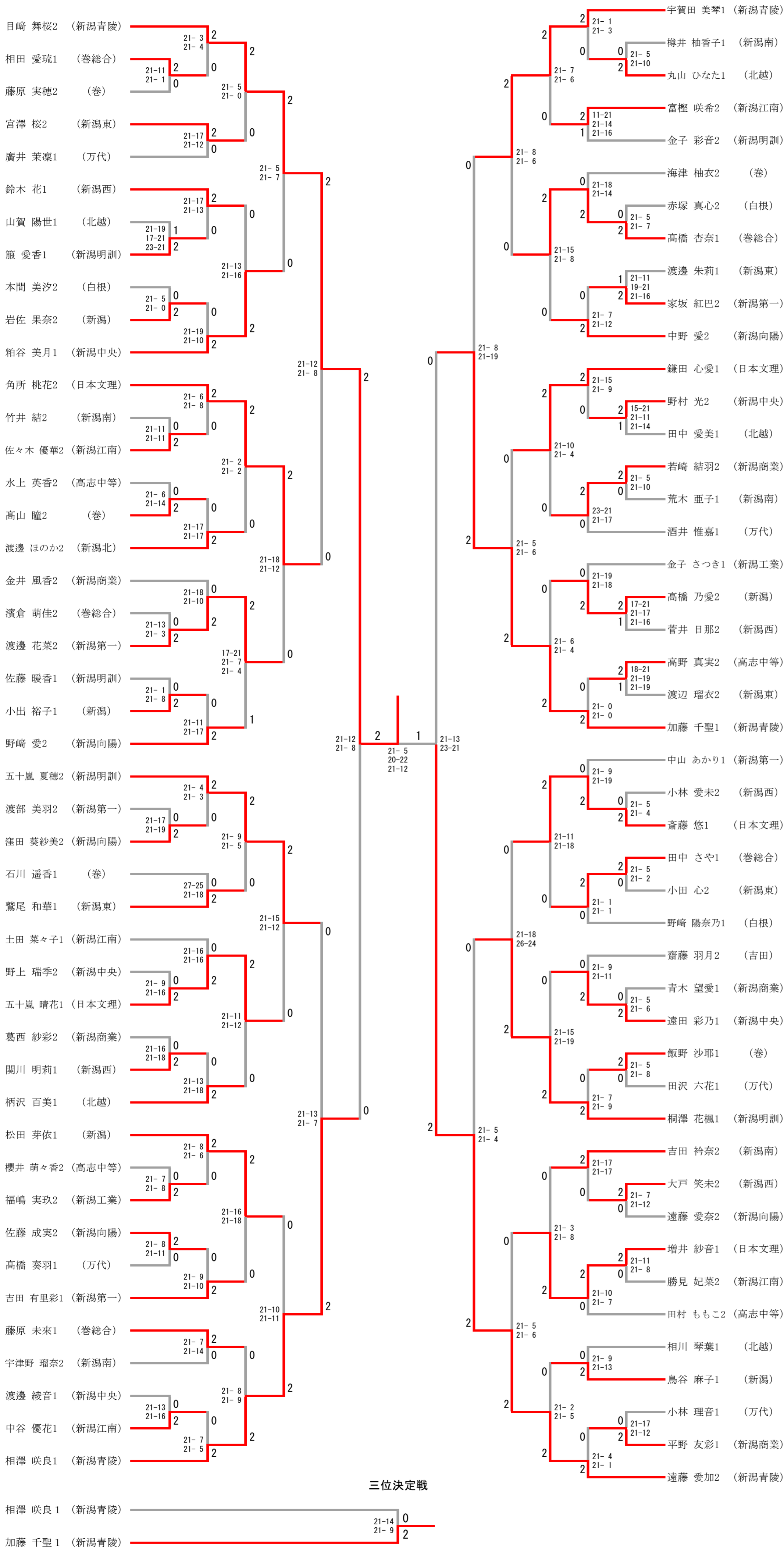

# 5～8位決定戦

## 女子ダブルス

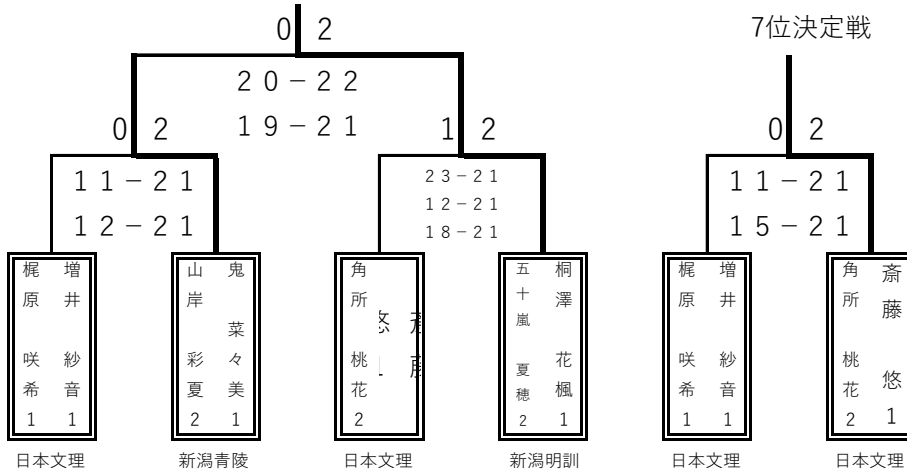

## 女子シングルス

